



< Kullanılması Planlanan Ülkeler >

AT	BE	BG	CH	CY	CZ	DE	DK
EE	ES	FI	FR	GB	GR	HU	IE
IS	IT	LT	LU	LV	MT	NL	NO
PL	PT	RO	SE	SI	SK	TR	

CE 0678 !



Nevada Elektronik Sistemler San. ve Tic. Ltd. Şti.

İthalatçı Firma

Merkez Teknik Servis

Rauf Orbay Cad. Manastır Yolu Arefe Sk. No.14 Postane 34940 Tuzla İstanbul

Tel : +90(216) 427 7070 Fax : +90(216) 446 2424

web : www.nevada.com.tr e-mail : nevada@nevada.com.tr

İmalatçı

KIRISUN COMMUNICATIONS CO., LTD.

QiMin Road No.1, Song Ping Shan Area, Science & Industry Park,

Nanshan District Shenzhen P.R.Çin Postakodu: 518053

Tel: +86-0755-86096388 Faks:+86-0755-86096018

E-mail: export@kirisun.com



NPMR

**AĞIR GÖREV TİPİ
LİSANSIZ
EL TELSİZİ**

KULLANIM KİTABI

DSP

Digital Signal Processing Technology

GARANTİ BELGESİ

GARANTİ ŞARTLARI

- 1-) Garanti süresi, malın teslim tarihinden itibaren başlar ve...2...yıldır.
- 2-) Malın bütün parçaları dahil olmak üzere tamamı Firmamızın garanti kapsamındadır.
- 3-) Malın garanti süresi içerisinde arızalanması durumunda, tamirde geçen süre garanti süresine eklenir. Malın tamir süresi en fazla 20 iş günüdür. Bu süre, mala ilişkin arızanın servis istasyonuna, servis istasyonunun olmaması durumunda, malın satıcısı, bayii, acentası, temsilciliği, ithalatçısı veya imalatçısı-üreticisinden birisine bildirim tarihinden itibaren başlar.
Malın arızasının 10 gün içerisinde giderilememesi halinde imalatçı-üretici veya ithalatçı malın tamiri tamamlanıncaya kadar, benzer özelliklere sahip başka bir malı tüketicinin kullanımına tahsis etmek zorundadır.
- 4-) Malın garanti süresi içerisinde gerek malzeme ve işçilik, gerekse montaj hatalarından dolayı arızalanması halinde, işçilik masrafı, değiştirilen parça bedeli ya da başka herhangi bir ad altında hiçbir ücret talep etmeksizin tamiri yapılacaktır.
- 5-) Tüketicinin onarım hakkını kullanmasına rağmen malın;
 - Tüketicieye teslim edildiği tarihten itibaren, belirlenen garanti süresi içinde kalmak kaydıyla, bir yıl içerisinde; aynı arızanın ikiden fazla tekrarlanması veya farklı arızaların dörtten fazla meydana gelmesi veya belirlenen garanti süresi içerisinde farklı arızaların toplamının altıdan fazla olması unsurlarının yanı sıra, bu arızaların maldan yararlanamamayı sürekli kılması,
 - Tamiri için gereken azami süresinin aşılması ,
 - Firmanın servis istasyonunun, servis istasyonunun mevcut olmaması halinde sırayla satıcısı, bayii, acentası temsilciliği ithalatçısı veya imalatçı-üreticisinden birisinin düzenleyeceği raporla arızanın tamirini mümkün bulunmadığının belirlenmesi, durumlarında tüketici malın ücretsiz değiştirilmesini, bedel iadesi veya ayıp oranda bedel indirimini talep edebilir.
- 6-) Malın kullanma kılavuzunda yer alan hususlara aykırı kullanılmasından kaynaklanan arızalar garanti kapsamı dışındadır.
- 7-) Garanti Belgesi ile ilgili olarak çıkabilecek sorunlar için Gümrük ve Ticaret Bakanlığı Tüketicinin Korunması ve Piyasa Gözetim Genel Müdürlüğü'ne başvurabilir.

Marka - Model No.	Kirisun NPMR
Seri No.	



NEVADA
Nevada Elektronik Sistemler San. ve Tic. Ltd. Şti.

Rauf Orbay Cad. Manastır Yolu Arefe Sk. No.14 Postane
34940 Tuzla İstanbul

Tel : 0(216) 427 7070 Fax : 0(216) 446 2424
web : www.nevada.com.tr e-mail : nevada@nevada.com.tr

İÇİNDEKİLER

1 AKSESUARLARIN TAKILMASI	1
2 İLK KULLANIMA HAZIRLIK	1
2.1 Kemer Askısının Takılması	1
2.2 Bataryanın Sökülmesi / Takılması	1
3 TEMEL ÇALIŞTIRMA	2
3.1 Açma / Kapama Düğmesi	2
3.2 Kanal Seçici	2
3.3 Gönderme	2
3.4 PRG Tuşlar [1]	2
3.5 PRG Tuşlar [2]	2
3.6 PTT Tuşu	2
3.7 Acil Durum Tuşu	3
3.8 Bataryanın Şarj Edilmesi	3
3.9 Kemer Askısı	3
3.10 Uyarı Işığı	3
3.11 Batarya	3
3.12 Aksesuar Bağlantı Soketi	3
4 UYGUNLUK BEYANI	4
5 GARANTİ BELGESİ	5
6 GARANTİ VE SERVİS HİZMETLERİ	6
7 NOTLAR	7

CE0678 ⚠

NOTLAR

UYARILAR VE DİKKAT EDİLMESİ GEREKEN HUSUSLAR



- Cihazın içinde kullanıcıyı ilgilendiren hiçbir parça yoktur.
- Cihazı asla yetkisiz kişilere açtırmayınız veya açmaya çalışmayınız. Cihazın yazılım veya elektronik donanımında yapacağınız / yaptıracağınız tüm değişiklikler ve orjinal olmayan aksesuarlar cihazınızda kalıcı hasarlar oluşturabilir.
- Cihazı mevcut yasal düzenlemelere uygun olarak kullanınız.
- Cihaza yetkili servislerimiz dışında donanımsal veya yazılımsal bir müdahalenin olması halinde cihaz garanti kapsamı dışında kalır .
- Kullanım kitapçığında belirtilen hususlara aykırı fiiller sonucu oluşacak arıza ve zararlar garanti kapsamı ve firmanın sorumluluğu dışındadır !
- Cihazla görüşme yaparken anten kısmına dokunmayınız.
- Cihazı antenden tutarak taşımayınız.
- Cihazın temizliğini hafif nemli bir bezle yapınız asla deterjan vs. kimyasallar kullanmayınız.
- Cihazı düşme, darbe, kimyasal maddeler vs. gibi dış etkenlerden koruyunuz. Cihazın içine sıvı, gaz, toz vs. kaçmasına izin vermeyiniz.
- Cihazı cep telefonları gibi cihazların kullanımlarının yasak veya sakıncalı olduğu yerlerde (uçak vs.) kullanmayınız.
- Telsiz cihazlarının kullanımı hastaneler, elektronik tıbbi cihaz kullanılan yerler, hava alanları gibi hassas elektronik cihazların bulunduğu ortamlarda sakıncalı olabilir. Bu hususlarda ortamın kurallarına tam olarak uyunuz.
- Telsiz cihazları, işitme cihazlarında parazite yol açabilir.
- Kullanım ömrü dolmuş bataryalar ve elektronik cihazlar ilgili kurum ve kuruluşlarca belirtilen şekilde, çevre ve insan sağlığını etkilememesi için hurdaya ayrılmalı ve imha edilmelidir. Ruhsata tabi olan Telsiz cihazlarının kullanımdan kaldırılması için ilgili kurumdaki izin alınması gerekmektedir.

TANITIM

Almış olduğunuz ürün Uluslararası R&TTE, CE ve Ulusal T&TEE, EEE Düzenlemelerine uygun olarak üretilmiştir.

Sağlamlık ve Dayanıklılık olarak MIL-STD 810C,D,E,F,G Amerikan Askeri Standardları ve IP-54 Su Geçirmezliği Uluslararası Akredite Test Laboratuvarlarınca onaylanmıştır.

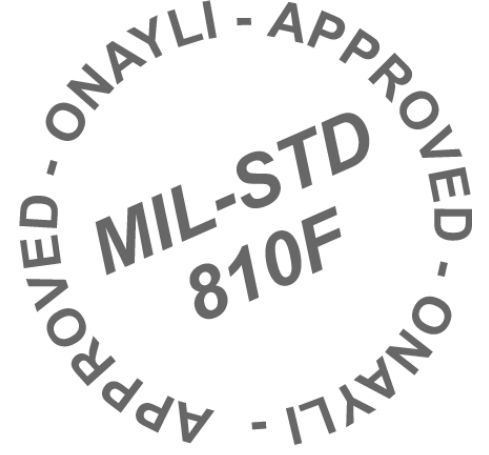

NPMR, Yüksek alışı hassasiyeti sağlayan DSP Sayısal Sinyal İşleme Teknolojisine sahiptir.

Cihazınızı Kullanmaya başlamadan önce bu kullanım kitabının tamamını dikkatle okuyunuz, ilave bilgi gereksinimi duymanız halinde resmi internet sitesi olan www.kirisun.net i ziyaret ederek bu bilgilere kolayca ulaşabilirsiniz.

Cihazınız bu kullanım kılavuzunda belirtildiği şekilde kullanıcısı tarafından kolayca kullanıma hazır hale getirilir, özel bir montaj gerektirmez.

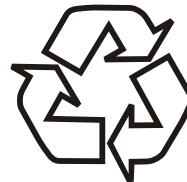

GARANTİ VE SERVİS HİZMETLERİ

Telsiz Cihazınızın Kullanım Ömrü 10 Yıldır ve 2 (iki) yıl garantilidir. Telsiz Cihazınız ile ilgili her türlü yedek parça ve malzeme en az 10 Yıl süreyle aşağıda bilgileri verilen adresten temin edilebilir.

Merkez Servise Kargo ile gönderimde bulunacak kullanıcıların isim, telefon, açık adres ve şikayetlerini yazmalarını önemle hatırlatırız. Cihazınız taşıma esnasında zarar görmeyecek uygun ambalaj ve kutu kullanılarak paketlenmelidir.

Kargoda oluşacak hasarlardan firmamızın sorumlu olmadığını hatırlatmak isteriz. Merkez Servisimiz ISO9001:2008 ve TSE 13100 Servis kalite standartlarında hizmet sunmaktadır.

MERKEZ SERVİS VE YEDEK PARÇA DAĞITICISI NEVADA ELEKTRONİK SİSTEMLER SAN. ve TİC. LTD. ŞTİ.

Adres : Rauf Orbay Cad. Manastır Yolu Arefe Sk. No.14 Postane
34940 Tuzla / İSTANBUL
Tel : 0216 427 7070
Fax : 0216 446 2424
e-mail : nevada@nevada.com.tr
web sitesi : www.nevada.com.tr

Uyarı :

Lütfen cihazınızı servise getirmeden veya kargo ile göndermeden önce 0(216) 427 70 70 numaralı teknik servis bilgi hattımızı arayıp veya internet sitemizde bulunan Teknik Servis Bölümünü kullanarak arızayı danışınız. Bu gereksiz para ve vakit kaybını önleyecektir.



KUTUNUN AÇILMASI VE EKİPMANIN KONTROLÜ

Cihazınızın kutusunu dikkatli bir şekilde açınız, Bu özel kutu cihaz ve aksamalarını dışarıdan gelecek darbelere karşı korumalı olarak üretilmektedir, yinede muhtemel taşıma işlemi sırasında meydana gelebilecek hasarlarla ilgili mutlaka taşıma firmanızla temas kurun ve aşağıda listede belirtilen parçaların cihazınızla birlikte kutuda olduğunu kontrol ediniz.

CİHAZLA BİRLİKTE VERİLEN AKSESUARLAR

AKSAM	MİKTAR
Anten*	1
El Askısı	1
Bel Askısı	1
Batarya	1
Şarj Cihazı	1
Şarj Adaptörü	1
Kullanım Kitabı	1

* Cihaz üzerine sabitlenmiş, Çıkarılamaz tipte.

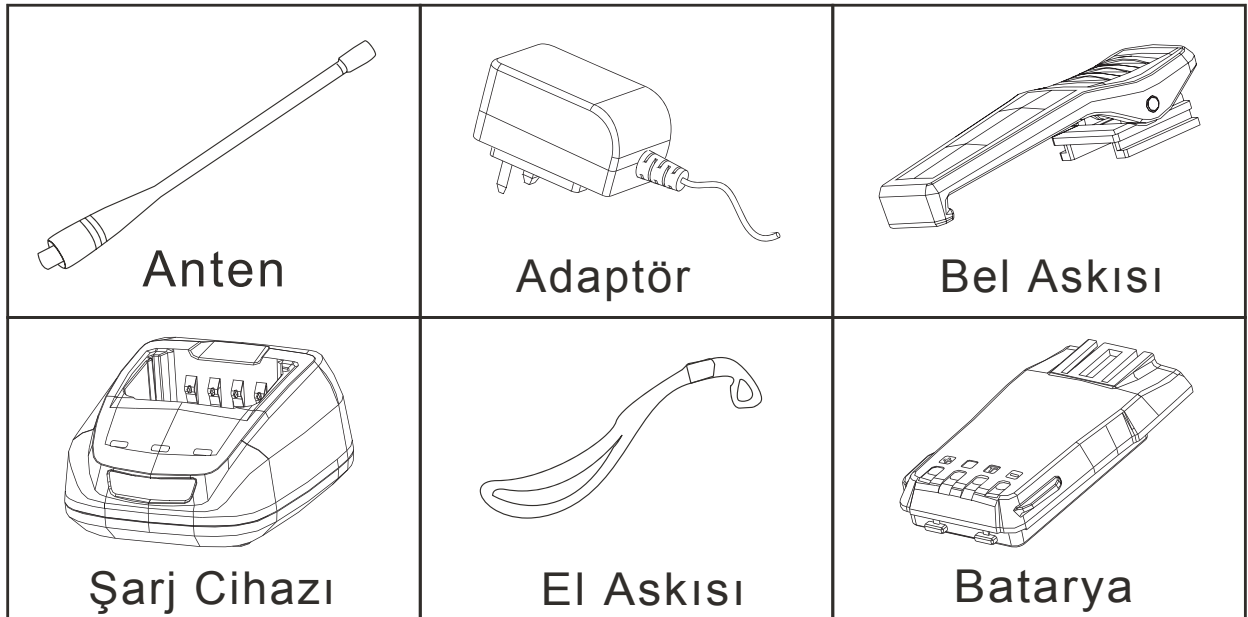



UYGUNLUK BEYANI
DECLARATION
OF CONFORMITY

CE 0678 Ⓢ

Biz,

We, Kirisun Communications Co., Ltd.

QiMin Road No.1, Song Ping Shan Area, Science & Industry Park,
Nanshan District Shenzhen P.R.Çin Postakodu: 518053

Declare on our sole responsibility that this equipment complies with the essential requirements of the Radio and Telecommunication Terminal Equipment Directive, 1999/5/EC, and that any applicable Essential Test Suites measurement have been performed.

Aşağıda belirtilen cihazın, bu beyanda açıklandığı şekilde ve sorumluluğumuz dahilinde 1999/5/EC Yönetmeliği'ne uygun olduğunu beyan ederiz. Bu uyumluluk aşağıdaki şu standartlarca gösterilmektedir.

Ürün Açıklaması : PMR446 UHF Lisanssız El Telsizi

Description of equipment: PMR446 UHF Licence Free Transceiver

Model No.: NPMR

This compliances is based on conformity with the following harmonised standards or documents:

3.1 (a)

ETSI EN 60950-1+A11+A1

3.1 (b)

ETSI EN 301 489-1 V.1.8.1

ETSI EN 301 489-5 V.1.3.1

3.2

ETSI EN 300 086-1 V.1.4.1

ETSI EN 300 086-2 V.1.3.1

Shenzhen, 30 March 2011

Place and date of issue

Shenzhen, 30 Mart 2011

WenLiang, Fu

General Manager - Genel Müdür

Signature - İmza

Kirisun Electronics Co., Ltd

■ STANDART ÖZELLİKLER

	NPMR
FREKANS BANDI (MHz)	446.000 - 446.100
RF ÇIKIŞ GÜCÜ	500 mWatt
KANAL SAYISI	16
GÜÇ KAYNAĞI	DC 7.4V
ŞARJ CİHAZI	220 VAC
SES ÇIKIŞ GÜCÜ	1,000 mWatt
BOYUTLAR	47 mm X 107 mm X 33 mm
AĞIRLIK	225 Gr. Anten ve Batarya Dahil.

■ AYARLAR

● KANAL AYARLARI

KANAL	GÖNDERME FREKANSI	ALMA FREKANSI	CTCSS / DCS
1	446.00625	446.00625	CTCSS
2	446.01875	446.01875	CTCSS
3	446.03125	446.03125	CTCSS
4	446.04375	446.04375	CTCSS
5	446.05625	446.05625	CTCSS
6	446.06875	446.06875	CTCSS
7	446.08125	446.08125	CTCSS
8	446.09375	446.09375	CTCSS
9	446.00625	446.00625	DCS
10	446.01875	446.01875	DCS
11	446.03125	446.03125	DCS
12	446.04375	446.04375	DCS
13	446.05625	446.05625	DCS
14	446.06875	446.06875	DCS
15	446.08125	446.08125	DCS
16	446.09375	446.09375	DCS

■ HAZIRLIK

● BATARYANIN ŞARJ EDİLMESİ

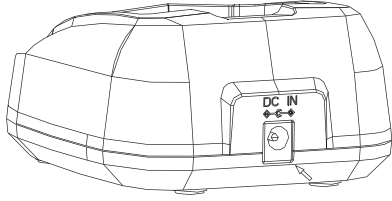

AC Adaptörün soketini Şarj cihazına takınız, sonra AC Adaptörü prize takınız, tüm uyarı ışıkları kısa bir süre yanıp sönecektir.

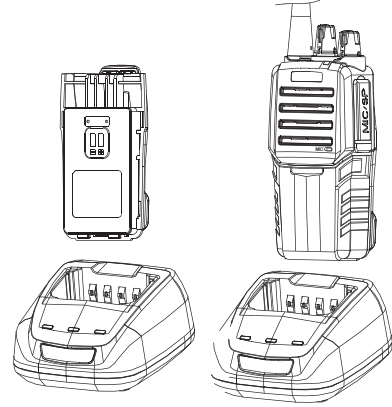

Boş Bataryayı tek veya telsize takılı olarak şarj cihazına yerleştiriniz, akıllı şarj cihazınız önce bataryanın durumunu ölçmek için kısa bir süre bekleyecek ve kırmızı şarj ışığı yanacak ve şarj işlemi başlayacaktır, şarj işlemi tamamlandığında yeşil uyarı ışığı yanacaktır. Bataryalar fabrikada şarj edilmemektedir, ilk kullanımdan önce muhakkak kesintisiz olarak şarj edilmelidir.

● BATARYANIN TAKILMASI - ÇIKARTILMASI

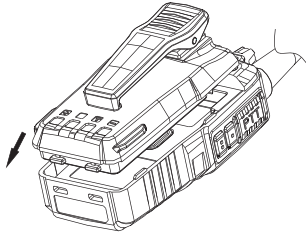

Bataryayı cihazın alt kısmındaki yatağa oturacak şekilde tutup üst kısmı çıt sesi duyuluncaya kadar cihaza doğru itiniz. Batarya kilitlenecektir.

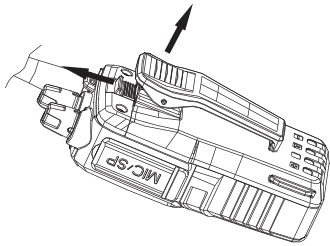

Bataryayı çıkarmak için cihazın üst kısmında bulunan kilidi ok yönünde çekili tutup bu esnada bataryayı geriye doğru ok yönünde dikkatlice çekiniz.

● KEMER ASKISININ TAKILMASI - ÇIKARTILMASI

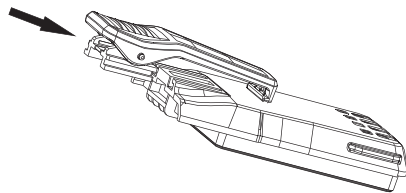

Kemer askısını telsizin sırt kısmındaki yuva üzerine oturtup ok işareti yönünde aşağı doğru kaydırınız. Çıkarmak için kemer askısının kilidini yukarı çekip ters yönde itiniz.

KONTROLLER

1. PTT (Bas Konuş)

Konuşmak için PTT butonuna basınız ve konuşma süresince basılı tutunuz, bıraktığınızda cihazınız otomatik olarak alma durumuna geçecektir.

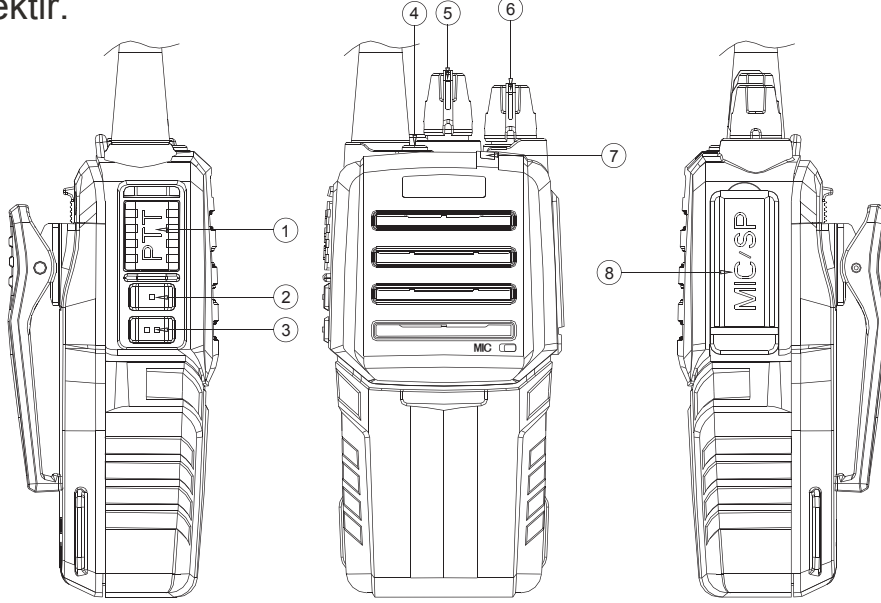

2. PROGRAMLANABİLİR TUŞ [1]

Kanal tarama ve izleme programlanabilir.

3. PROGRAMLANABİLİR TUŞ [2]

Batarya Seviyesi, Yakın Kanal, Kanal Anons seçimi programlanabilir.

4. ACİL DURUM SİRENİ - ORTAM BİLGİSİ

Basıldığında Ortam Sesi ve Acil Durum Bilgisini gönderir.

5. KANAL SEÇİCİ

1-16 Kanalı seçmek için kullanılır.

6. AÇMA-KAPAMA / SES DÜĞMESİ

Telsizi açmak için düğmeyi saat yönünde çeviriniz, istediğiniz ses seviyesini ayarlayınız, kapatmak için saat yönünün tersine çıt sesi duyuluncaya kadar çeviriniz.

7. UYARI IŞIĞI

Uyarı ışığı Göndermede Kırmızı, Almada Yeşil renk yanar. Batarya seviyesini düşük olması durumunda kırmızı renkte yanıp sönecektir.

8. MIC-SP KAPAĞI

Kulaklık - Mikrofon bağlantısı için kullanılır.

■ ÇALIŞTIRMA

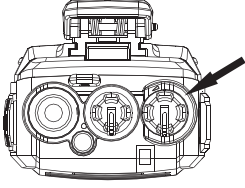

Açma :

Açma / Kapama düğmesini saat yönünde çevirerek cihazı açınız ve ses seviyesini ayarlayınız, cihaz bekleme durumunda olacaktır.

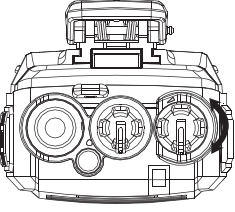

Ses Seviyesinin Ayarlanması :

Ses seviyesini ayarlamak için İzleme tuşuna basınız ve ses düğmesini ses istediğiniz seviyeye gelinceye kadar saat yönünde çeviriniz.

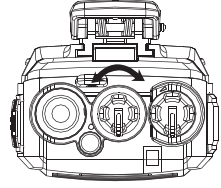

Kanal Seçimi :

İstenilen kanala geçmek için kanal seçme düğmesini çeviriniz. Cihaz Kanal numarasını sesli anons edilecektir.

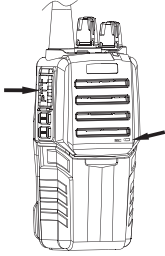

Gönderme :

Konuşma yapmak için PTT tuşuna basınız ve telsiz cihazınıza 5-7 cm. uzaktan konuşunuz.

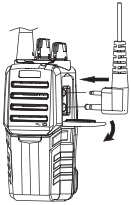

Aksesuar Kullanımı :

Kulaklık Mikrofon Seti bağlantısı için kullanılır, Bu kapak Mikrofon bağlantısı yok ise kapatılmalıdır.

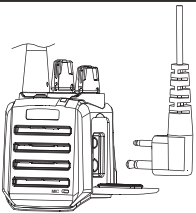

Kullanımı Kolaylaştırıcı Yazılım Özellikleri :

TOT Çıkış Zaman sayacı, CTCSS, DCS Ton Kod Susturma, BS Batarya süre uzatıcı, DTMF ANI seçilebilir.