



### < Kullanılması Planlanan Ülkeler >

AT	BE	BG	CH	CY	CZ	DE	DK
EE	ES	FI	FR	GB	GR	HU	IE
IS	IT	LT	LU	LV	MT	NL	NO
PL	PT	RO	SE	SI	SK	TR	

CE0678



ithalatçı Firma

Merkez Teknik Servis

Rauf Orbay Cad. Manastır Yolu Atefe Sk. No.14 Postane 34940 Tuzla İstanbul

Tel : +90(216) 427 7070 Fax : +90(216) 446 2424

web : www.nevada.com.tr e-mail : nevada@nevada.com.tr

İmalatçı

SHENZHEN KIRISUN ELECTRONICS CO.,LTD

QiMin Road No.1, Song Ping Shan Area, Science & Industry Park,

Nanshan District Shenzhen P.R.Çin Postakodu: 518053

Tel: +86-0755-86096388 Faks:+86-0755-86096018

E-mail: export@kirisun.com

# PT3600

## VHF / UHF FM PROFESYONEL EL TELSİZİ KULLANIM KİTABI



*Professional Two-way Radio*

## GARANTİ BELGESİ GARANTİ ŞARTLARI

- 1-) Garanti süresi, malın teslim tarihinden itibaren başlar ve...2....yıdır.
- 2-) Malın bütün parçaları dahil olmak üzere tamamı Firmamızın garanti kapsamındadır.
- 3-) Malın garanti süresi içerisinde arızalanması durumunda, tamirde geçen süre garanti süresine eklenir. Malın tamir süresi en fazla 20 iş günüdür. Bu süre, mala ilişkin arızanın servis istasyonuna, servis istasyonunun olmaması durumunda, malın satıcısı, bayii, acentası, temsilciliği, ithalatçısı veya imalatçısı-üreticisinden birisine bildirim tarihinden itibaren başlar.  
Malın arızasının 10 gün içerisinde giderilememesi halinde imalatçı-üretici veya ithalatçı malın tamiri tamamlanıncaya kadar, benzer özelliklere sahip başka bir mali tüketicinin kullanımına tahsis etmek zorundadır.
- 4-) Malın garanti süresi içerisinde gerek malzeme ve işçilik, gerekse montaj hatalarından dolayı arızalanması halinde, işçilik masrafı, değiştirilen parça bedeli ya da başka herhangi bir ad altında hiçbir ücret talep etmeksizin tamiri yapılacaktır.
- 5-) Tüketicinin onarım hakkını kullanmasına rağmen malın;
  - Tüketiciye teslim edildiği tarihten itibaren, belirlenen garanti süresi içinde kalmak kaydıyla, bir yıl içerisinde; aynı arızanın ikiden fazla tekrarlanması veya farklı arızaların dörtten fazla meydana gelmesi veya belirlenen garanti süresi içerisinde farklı arızaların toplamının altından fazla olması unsurlarının yanı sıra, bu arızaların maldan yarırlanamayacağı süreklilik taşıması,
  - Tamiri için gereken azami süresinin aşılması ,
  - Firmamızın servis istasyonunun, servis istasyonunun mevcut olmaması halinde sırayla satıcısı, bayii, acentesi temsilciliği ithalatçısı veya imalatçı-üreticisinden birisinin düzenleyeceği raporla arızanın tamirini mümkün bulunmadığını belirlenmesi, durumlarında tüketici malın ücretsiz değiştirilmesini, bedel iadesi veya aıyp oranda bedel indirimi talep edebilir.
- 6-) Malın kullanma kılavuzunda yer alan hususlara aykırı kullanılmasından kaynaklanan arızalar garanti kapsamı dışındadır.
- 7-) Garanti Belgesi ile ilgili olarak çıkabilecek sorunlar için Gümrük ve Ticaret Bakanlığı Tüketicinin Korunması ve Piyasa Gözetim Genel Müdürlüğü'ne başvurulabilir.

Marka - Model No.	Kirisun PT3600
Seri No.	



Rauf Orbay Cad. Manastır Yolu Arefe Sk. No.14 Postane  
34940 Tuzla İstanbul  
Tel : 0(216) 427 7070 Fax : 0(216) 446 2424  
web : www.nevada.com.tr e-mail : nevada@nevada.com.tr

NEVADA  
Nevada Elektronik Sistemler San. ve Tic. Ltd. Şti.

## İÇİNDEKİLER

1 AKSESUARLARIN TAKILMASI .....	1
2 İLK KULLANIMA HAZIRLIK .....	1
2.1 Kemer Askısının Takılması .....	1
2.2 Bataryanın Sökülmesi / Takılması .....	1
3 TEMEL ÇALIŞTIRMA .....	2
3.1 Açma / Kapama Düğmesi .....	2
3.2 Kanal Seçici .....	2
3.3 Gönderme .....	2
3.4 Yukarı / Aşağı Tuşları .....	2
3.5 PRG Tuşlar [1] .....	2
3.6 PRG Tuşlar [2] .....	2
3.7 PTT Tuşu .....	3
3.8 Acil Durum Tuşu .....	3
3.9 Bataryanın Şarj Edilmesi .....	3
3.10 Kemer Askısı .....	3
3.11 Uyarı Işığı .....	3
3.12 Anten konektörü .....	3
3.13 Batarya .....	3
3.14 Aksesuar Bağlantı Soketi .....	3
4 LCD EKLAN .....	5
5 UYGUNLUK BEYANI .....	6
6 GARANTİ BELGESİ .....	7
7 GARANTİ VE SERVİS HİZMETLERİ .....	8
8 NOTLAR .....	9

CE 0678

**NOTLAR****UYARILAR VE DİKKAT EDİLMESİ GEREKEN HUSUSLAR**

- Cihazın içinde kullanıcıyı ilgilendiren hiçbir parça yoktur.
- Cihazı asla yetkisiz kişilere açtırmayınız veya açmaya çalışmayınız. Cihazın yazılım veya elektronik donanımında yapacağınız / yaptıracağınız tüm değişiklikler ve orjinal olmayan aksesuarlar cihazınızda kalıcı hasarlar oluşturabilir.
- Cihazı mevcut yasal düzenlemelere uygun olarak kullanınız.
- Cihazı yetkili servislerimiz dışında donanımsal veya yazılımsal bir müdahalenin olması halinde cihaz garanti kapsamı dışında kalır .
- Kullanım kitapçığında belirtilen hususlara aykırı fiiller sonucu oluşacak arıza ve zararlar garanti kapsamı ve firmanın sorumluluğu dışındadır !
- Cihazla görüşme yaparken anten kısmına dokunmayınız.
- Cihazı antenden tutarak taşımayınız.
- Cihazın temizliğini hafif nemli bir bezle yapınız asla deterjan vs. kimyasallar kullanmayınız.
- Cihazı düşme, darbe, kimyasal maddeler vs. gibi dış etkenlerden koruyunuz. Cihazın içine sıvı, gaz, toz vs. kaçmasına izin vermeyiniz.
- Cihazı cep telefonları gibi cihazların kullanımının yasak veya sakıncalı olduğu yerlerde ( uçak vs. ) kullanmayınız.
- Telsiz cihazlarının kullanımını hastaneler, elektronik tıbbi cihaz kullanılan yerler, hava alanları gibi hassas elektronik cihazların bulunduğu ortamlarda sakıncalı olabilir. Bu hususlarda ortamın kurallarına tam olarak uyunuz.
- Telsiz cihazları , işitme cihazlarında parazite yol açabilir.
- Kullanım ömrü dolmuş bataryalar ve elektronik cihazlar ilgili kurum ve kuruluşlarca belirtilen şekilde, çevre ve insan sağlığını etkilememesi için hurdaya ayrılmalı ve imha edilmelidir. Ruhsata tabi olan Telsiz cihazlarının kullanımından kaldırılması için ilgili kurumdan izin alınması gerekmektedir.



**TANITIM**

Almış olduğunuz ürün Uluslararası R&TTE, CE ve Ulusal T&TEE, EEE Düzenlemelerine uygun olarak üretilmiştir.

Sağlamlık ve Dayanıklılık olarak MIL-STD 810C,D,E,F,G Amerikan Askeri Standartları ve IP-54 Su Geçirmezliği Uluslararası Akredite Test Laboratuvarlarında onaylanmıştır.



Cihazınızı Kullanmaya başlamadan önce bu kullanım kitabının tamamını dikkatle okuyunuz, ilave bilgi gereksinimi duymanız halinde resmi internet sitesi olan [www.kirisun.net](http://www.kirisun.net) i ziyaret ederek bu bilgilere kolayca ulaşabilirsiniz.

Cihazınız bu kullanım kılavuzunda belirtildiği şekilde kullanıcı tarafından kolayca kullanıma hazır hale getirilir, özel bir montaj gerektirmez.

**GARANTİ VE SERVİS HİZMETLERİ**

Telsiz Cihazınızın Kullanım Ömrü 10 Yıldır ve 2 (iki) yıl garantilidir. Telsiz Cihazınız ile ilgili her türlü yedek parça ve malzeme en az 10 Yıl süreyle aşağıda bilgileri verilen adresten temin edilebilir.

Merkez Servise Kargo ile gönderimde bulunacak kullanıcıların isim, telefon, açık adres ve şikayetlerini yazmalarını önemle hatırlatırız. Cihazınızın taşıma esnasında zarar görmeyecek uygun ambalaj ve kutu kullanılarak paketlenmelidir.

Kargoda oluşacak hasarlardan firmamızın sorumlu olmadığını hatırlatmak isteriz. Merkez Servisimiz ISO9001:2008 ve TSE 13100 Servis kalite standartlarında hizmet sunmaktadır.

**MERKEZ SERVİS VE YEDEK PARÇA DAĞITICISI  
NEVADA ELEKTRONİK SİSTEMLER SAN. ve TİC. LTD. ŞTİ.**

Adres : Rauf Orbay Cad. Manastır Yolu Arefe Sk. No.14 Postane  
34940 Tuzla / İSTANBUL  
Tel : 0216 427 7070  
Fax : 0216 446 2424  
e-mail : [nevada@nevada.com.tr](mailto:nevada@nevada.com.tr)  
web sitesi : [www.nevada.com.tr](http://www.nevada.com.tr)

**Uyarı :**

Lütfen cihazınızı servise getirmeden veya kargo ile göndermeden önce 0(216) 427 70 numaralı teknik servis bilgi hattımızı arayıp veya internet sitemizde bulunan Teknik Servis Bölümünü kullanarak arızayı danışınız. Bu gereksiz para ve vakit kaybını önleyecektir.

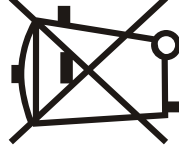

## KUTUNUN AÇILMASI VE EKİPMANIN KONTROLÜ

Cihazınızın kutusunu dikkatli bir şekilde açınız. Bu özel kutu cihaz ve aksesuarlarını dışarıdan gelecek darbelerle karşı korumalı olarak üretmektedir, yinede muhtemel taşıma işlemi sırasında meydana gelebilecek hasarlarla ilgili mutlaka taşıma firmanızla temas kurun ve aşağıda listede belirtilen parçaların cihazınızla birlikte kutuda olduğunu kontrol ediniz.

## CIHAZLA BİRLİKTE VERİLEN AKSESUARLAR

AKSAM	MİKTAR
Anten*	1
EI Askısı	1
Bel Askısı	1
Batarya	1
Şarj Cihazı	1
Şarj Adaptörü	1
Kullanım Kitabı	1

\* Kısa tipte olabilir \* Frekans Bandına göre farklılık gösterir.

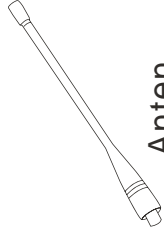
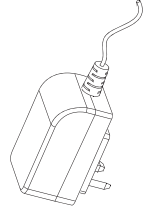
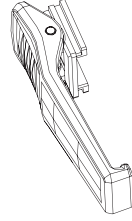
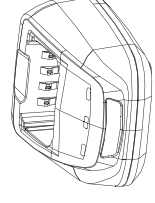
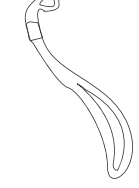
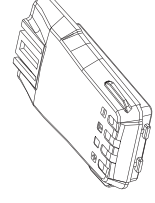
## UYGUNLUK BEYANI

### DECLARATION OF CONFORMITY

CE 0678

Biz,

We, Shenzhen Kirusun Electronics Co., Ltd.  
QiMin Road No.1, Song Ping Shan Area, Science & Industry Park,  
Nanshan District Shenzhen P.R.Çin Postakodu: 518053

Declare on our sole responsibility that this equipment complies with the essential requirements of the Radio and Telecommunication Terminal Equipment Directive, 1999/5/EC, and that any applicable Essential Test Suites measurement have been performed.

Aşağıda belirtilen cihazın, bu beyanda açıklandığı şekilde ve sorumluluğumuz dahilinde 1999/5/EC Yönetmeliği'ne uygun olduğunu beyan ederiz. Bu uyumluluk aşağıdaki şu standartlarca gösterilmektedir.

Ürün Açıklaması : PT3600 FM Profesyonel EI Telsizi

Description of equipment: FM Handheld Transceiver

Model No.: PT3600

This compliances is based on conformity with the following harmonised standards or documents:

3.1 (a)

ETSI EN 60950-1+A11+A1

3.1 (b)

ETSI EN 301 489-1 V.1.8.1

ETSI EN 301 489-5 V.1.3.1

3.2

ETSI EN 300 086-1 V.1.4.1

ETSI EN 300 086-2 V.1.3.1

Shenzhen, 30 March 2011

Place and date of issue

Shenzhen, 30 Mart 2011

WenLiang, Fu

General Manager - Genel Müdür

Signature - İmza

Kirusun Electronics Co., Ltd

## STANDART ÖZELLİKLER

	VHF	UHF
FREKANS BANDI (MHz)	136 - 174 MHz	400 - 470 MHz
RF ÇIKIŞ GÜCÜ	5 Watt	4 Watt
KANAL SAYISI	16	
GÜÇ KAYNAĞI	DC 7.4V	
ANTEN TİPİ	SMA	
SES ÇIKIŞ GÜCÜ	1,000 mWatt	
BOYUTLAR	47 mm X 107 mm X 33 mm	
AĞIRLIK	225 Gr. Anten ve Batarya Dahil.	

## AYARLAR

### ● KANAL AYARLARI

KANAL	GÖNDERME FREKANSI	ALMA FREKANSI	CTCSS / DCS
1			
2			
3			
4			
5			
6			
7			
8			
9			
10			
11			
12			
13			
14			
15			
16			

## HAZIRLIK

### ● BATARYANIN ŞARJ EDİLMESİ

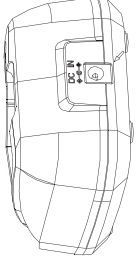

AC Adaptörün soketini Şarj cihazına takınız, sonra AC Adaptörü prize takınız, tüm uyarı ışıkları kısa bir süre yanıp sönecektir.

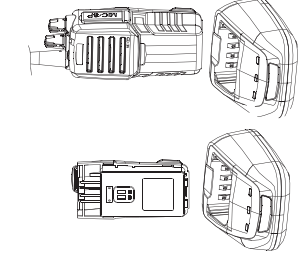

Boş Bataryayı tek veya telsize takılı olarak şarj cihazına yerleştiriniz, akıllı şarj cihazınız önce bataryanın durumunu ölçmek için kısa bir süre bekleyecek ve kırmızı şarj ışığı yanacak ve şarj işlemi başlayacaktır, şarj işlemi tamamlandığında yeşil uyarı ışığı yanacaktır. Bataryalar fabrikada şarj edilmemektedir, ilk kullanımdan önce muhakkak kesintisiz olarak şarj edilmelidir.

### ● BATARYANIN TAKILMASI - ÇIKARTILMASI

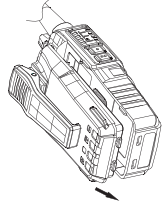

Bataryayı cihazın üst kısmındaki yatağa oturacak şekilde tutup alt kısmı çit sesi duyuluncaya kadar cihaza doğru itiniz. Batarya kilitlenecektir.

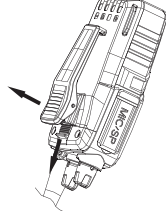

Bataryayı çıkarmak için cihazın altında bulunan kilidi ok yönünde basılı tutup bu esnada bataryayı geriye doğru ok yönünün tersine çekiniz.

### ● KEMER ASKISININ TAKILMASI - ÇIKARTILMASI

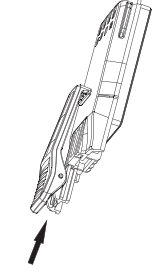

Kemer askısını telsizin sırt kısmındaki yuva üzerine oturtup ok işareti yönünde aşağı doğru kaydırınız. Çıkarmak için kemer askısının kilidini yukarı çekip ters yönde itiniz.



## KONTROLLER

### 1. PTT (Bas Konuş)

Konuşmak için PTT butonuna basınız ve konuşma süresince basılı tutunuz, bıraktığınızda cihazınız otomatik olarak alma durumuna geçecektir.

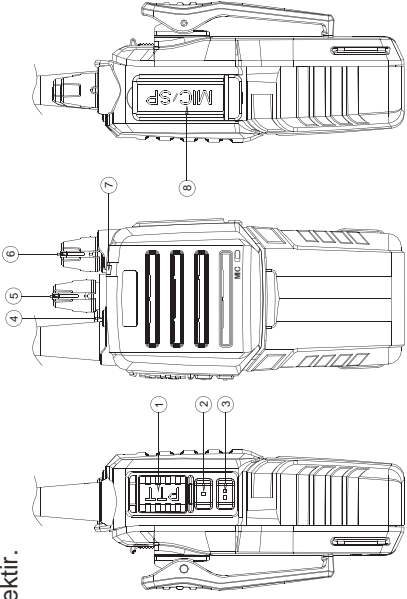

### 2. PROGRAMLANABİLİR TUŞ [1]

Kanal tarama, İzleme, Y/D Çıkış Gücü programlanabilir.

### 3. PROGRAMLANABİLİR TUŞ [2]

Batarya Seviyesi, Yakın Kanal, Kanal Anons seçimi programlanabilir.

### 4. ACİL DURUM SİRENİ - ORTAM BİLGİSİ

Basıldığında Ortam Sesi ve Acil Durum Bilgisini gönderir.

### 5. KANAL SEÇİCİ

1-16 Kanalı seçmek için kullanılır.

### 6. AÇMA-KAPAMA / SES DÜĞMESİ

Telsizi açmak için düğmeyi saat yönünde çeviriniz, istediğiniz ses seviyesini ayarlayınız, kapatmak için saat yönünün tersine çit sesi duyuluncaya kadar çeviriniz.

### 7. UYARI IŞIĞI

Uyarı ışığı Göndermede Kırmızı, Almada Yeşil renk yanar. Batarya seviyesini düşük olması durumunda kırmızı renkte yanıp sönecektir.

### 8. MIC-SP KAPAĞI

Kulaklık - Mikrofon bağlantısı için kullanılır.

## ÇALIŞTIRMA

### Açma :

Açma / Kapama düğmesini saat yönünde çevirerek cihazı açınız ve ses seviyesini ayarlayınız, cihaz bekleme durumunda olacaktır.

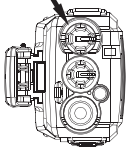

### Ses Seviyesinin Ayarlanması :

Ses seviyesini ayarlamak için İzleme tuşuna basınız ve ses düğmesinin seviyesini istediğiniz seviyeye gelinceye kadar saat yönünde çeviriniz.

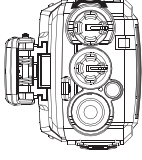

### Kanal Seçimi :

İstenilen kanala geçmek için kanal seçme düğmesini çeviriniz. Kanal no anons edilecektir.



### Gönderme :

Konuşma yapmak için PTT tuşuna basınız ve telsiz cihazınıza 5-7 cm. uzaktan konuşunuz.

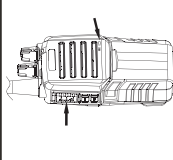

### Aksesuar Kullanımı :

Kulaklık Mikrofon Seti bağlantısı için kullanılır, Bu kapak Mikrofon bağlantısı yok ise kapatılmalıdır.

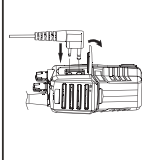

### Kullanımı Kolaylaştırıcı Yazılım Özellikleri :

TOT Çıkış Zaman sayacı, CTCSS, DCS Ton Kod Susturma, BS Batarya süre uzatıcı, DTMF ANI seçilebilir.

